

ORCH INGENIEROS

Ingeniería de Proyectos

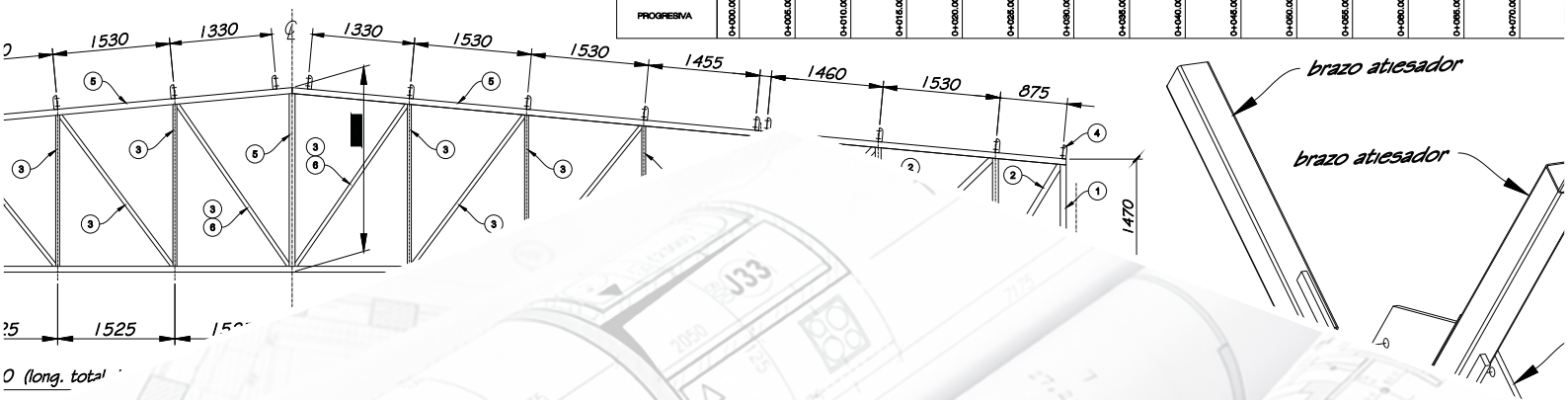
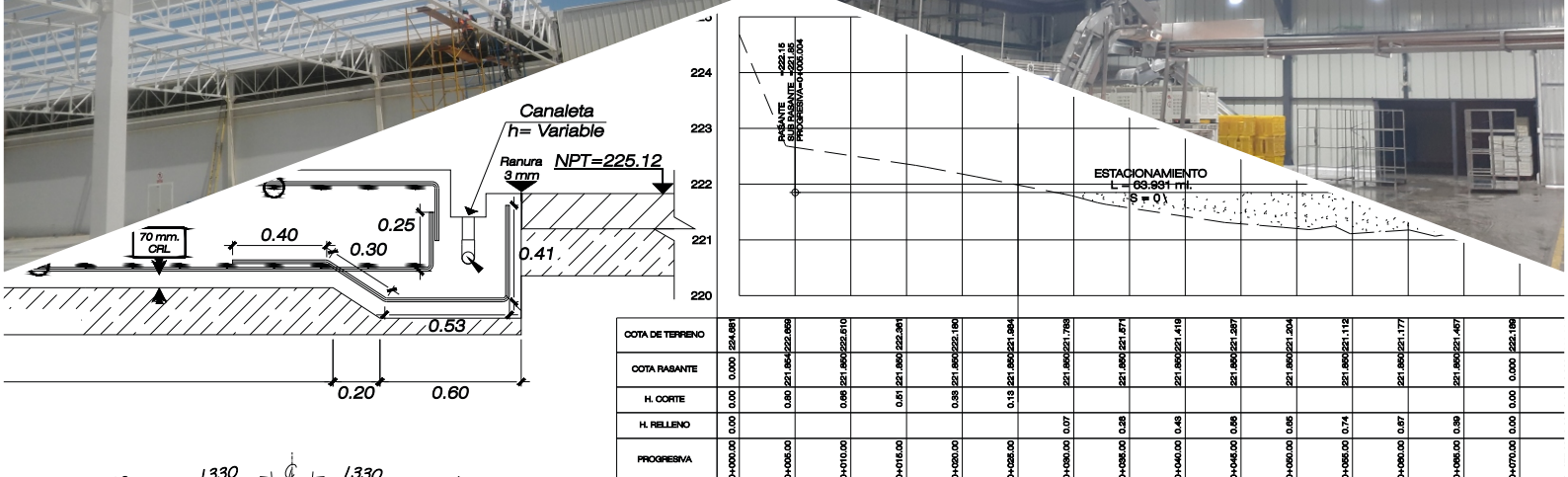
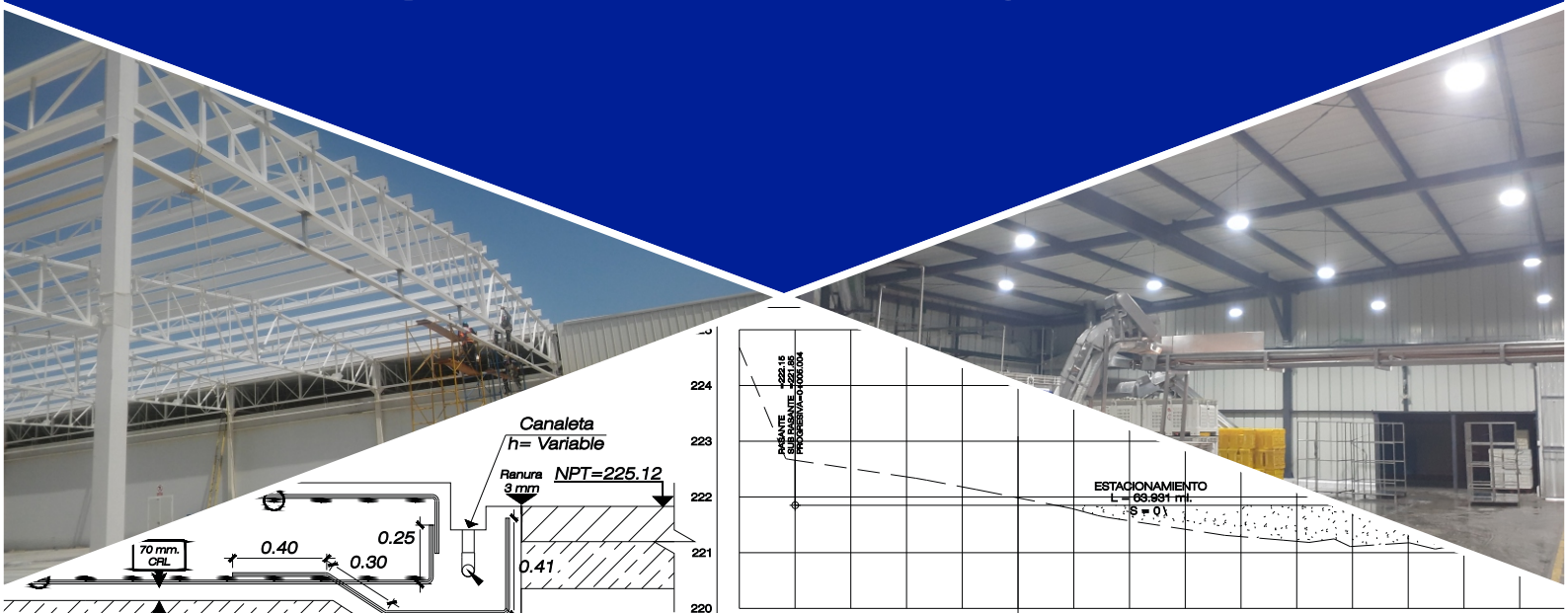

Ingeniería para Mejora de la Producción
Desarrollo de Proyectos de Plantas Industriales
Sistemas Eléctricos en Media y Baja tensión
Mejora y Automatización de procesos
Sistemas de Comunicación y Radioenlace

Quiénes Somos?

Somos un equipo de Ingenieros Senior Peruanos con amplia experiencia en construcción civil, estructuras metálicas, Instalaciones eléctricas en BT y MT, Automatización Electrónica y Mantenimiento Industrial, que además de aplicar tecnología moderna, dominan los procesos productivos; sumado a ello, la Ingeniería de Fertron Automação e Eléctrica Industrial Ltda. de Brasil, PEPPERL + FUCHS, KROHNE, GEMU y BERNARD CONTROLS, garantizan al cliente el funcionamiento eficiente de su planta industria

ORCH INGENIEROS

Nuestra Misión

Desarrollar Proyectos y Servicios reflejando innovación tecnológica, calidad, rendimiento operativo, productividad e integración de los procesos productivos. Actuando de manera responsable y brindando una atención personalizada en busca de la mejor solución a las necesidades de nuestros clientes con el mejor costo del mercado.

Nuestra Visión

Ser una empresa líder en la asesoría y suministro de sistemas mecánicos, eléctricos, instrumentación industrial, sistemas de control y mantenimiento industrial ayudando a nuestros clientes a usarlos de manera eficiente, buscando aumentar la productividad de sus procesos.

Nuestros Valores

Empatía: Reconociendo las necesidades de nuestros clientes y ayudándoles a tomar medidas

Lealtad y Honestidad: que aseguren la confianza mutua.

Servicio: Durante todo el proceso del ciclo comercial y post comercial.

Innovación: en cada nuevo reto que nos toque enfrentar el mañana.

Tenacidad y Perseverancia: en cada proyecto

Flexibilidad: para aceptar los cambios,
dispuestos a aprender
en todo momento.

Somos representantes exclusivos en Perú de:

FERTTRON



NORMAS



DIVISIÓN OBRAS CIVILES

Tenemos el Know-how para el diseño, supervisión, ampliaciones, metrados, sustento de metrados, presupuestos, elaboración de expedientes técnico, tasaciones, valorizaciones y liquidaciones de obra



DETALLE DE PRE ZAPATA
ESC 1:25

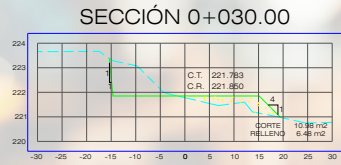
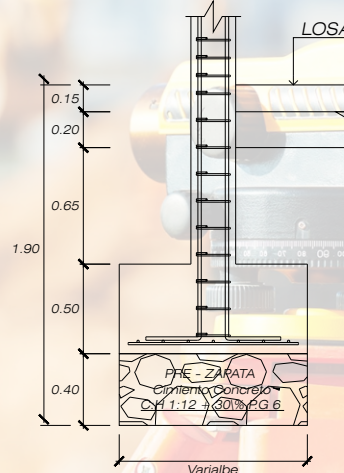

- Naves Industriales
- Sala de Maquinas
- Edificios Auxiliares
- Sub estaciones Eléctricas
- Reservorios y Cisternas
- Movimiento de Tierras
- Cámaras y tuneles de enfriamiento
- Muros de Contención, Losas Industriales
- Construcción y mejoramiento de la infraestructura vial (pavimentos) y peatonal.

CONSULTORIA EN ARQUITECTURA

DISEÑO ofrecemos creatividad y calidad para distintos tipos de proyectos, ayudando a nuestros clientes, dando bienestar y rentabilidad de su inversión.

INGENIERÍA DE DETALLE nos encargamos de planificar detalladamente cada uno de los procesos para cumplir con el objetivo de construcción. Recopilamos y Analizamos toda la información, absolviendo todas las consultas.

AUDITORIA EXTERNA DE INFRAESTRUCTURA

Brindamos soluciones a los problemas de infraestructura en las especialidades de Sistema de abastecimiento de agua, Sistema de Generadores de Energía, Sistema Eléctrico, Sistema de Frío, Arquitectura y Estructura



IMPLEMENTACIÓN Y ACONDICIONAMIENTO DE ENTIDADES FINANCIERAS

- Arquitectura (Drywall, acabados en interiores, carpintería metálica y carpintería con madera).
- Instalaciones Eléctricas (tableros, alimentadores e iluminación)
- Instalaciones Sanitarias (alimentadores y sistemas contra incendios)
- Instalaciones Electromecánicas (aire acondicionado y extracción mecánica)
- Señalítica (Señalización interna y externa)
- Sistema de comunicación (CCTV, HVAC, Voz y data)

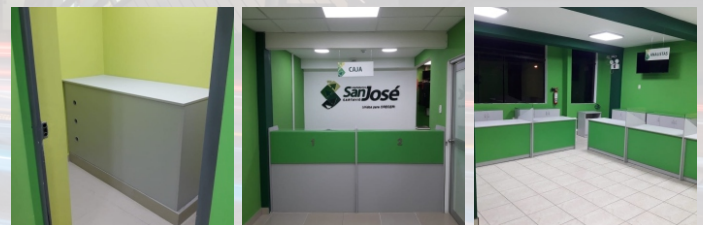

DIVISIÓN METAL MECÁNICA INDUSTRIAL

Experiencia en montaje y ejecución de proyecto mecánicos industriales

Montaje mecánico de equipos
Estructuras metálicas (diseño y construcción)

Ampliaciones y mejoras en plantas de producción

Proyectos mecánicos, desarrollo de ingeniería de detalle, supervisión y ejecución

Diseño, fabricación y montaje de equipos mecánicos como tolvas, tanques, marmitas, cristalizadores, evaporadores y fajas transportadoras

balance energético (vapor)
Estudios de eficiencia energética en vapor y sistemas de refrigeración

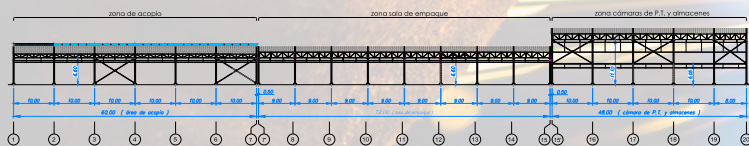

ORCH INGENIEROS es asociado de UCM holding

Brindamos servicio técnico especializado



maxpack Machinery

es un fabricante de maquinaria de envasado impulsada por tecnología robótica. Maxpack aprovecha las tecnologías de robótica, IIoT y automatización para diseñar, fabricar y comercializar maquinaria de envasado de última generación.



UNIVERSAL ROBOTS es una empresa Danesa y el mayor fabricante mundial de robots colaborativos industriales flexibles más pequeños, también llamados Cobots, que son rentables, seguros y flexibles de implementar

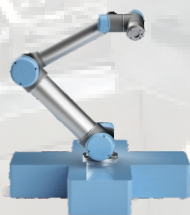

DIVISIÓN ELÉCTRICA

Tenemos el Know-how con la experiencia para asegurar un óptimo proyecto viable tanto técnica como económica, sostenible en el tiempo.

Contamos también con el respaldo de
Fertron Automacao Eléctrica Industrial de Brasil

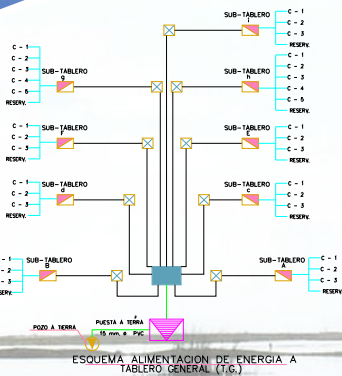
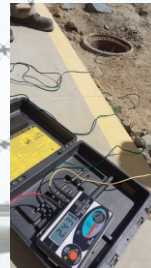
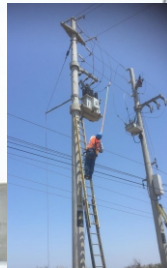
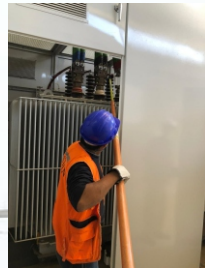

Supervisión y ejecución de proyectos de electrificación de sistemas de bombeo para la agroindustria.
 Diseño y fabricación de Tableros Eléctricos
 Desarrollo y diseño de ingeniería eléctrica en plantas industriales.
 Asesoría en Tarifas de concesionario para el suministro de Energía Eléctrica.
 Sistema de Recloser y Punto de Medición a la intemperie.
 Redes Eléctricas, Sub Estaciones de MT y BT, aéreas y subterráneas, bancos de condensadores.
 Estudios de Eficiencia energética y calidad eléctrica.

DIVISIÓN ELECTRÓNICA Y CONTROL

INSTRUMENTACIÓN DE CAMPO

Experiencia en procesos industriales para la selección y suministro de instrumentación electrónica 4 - 20 mA y con comunicación digital. Dimensionamiento de: válvulas de control, dampers, motores con arranque por contactores, softstarter y variadores de velocidad

CONTROLADORES
 Suministro, montaje, configuración y puesta en servicios de controladores de lazos simple y multilazo, PLC Citrino.
 Dimensionamiento, programación, montaje y puesta en servicio

RED DE CAMPO
 Integración de instrumentación válvulas, CCM con comunicación Ethernet, Profibus PA/DP ModBus.
 Desarrollo de arquitectura de control

INSTRUMENTACIÓN MISCELÁNEA

CONTROLADORES DE TEMPERATURA
 CONTADORES, REGISTRADORES
 INDICADORES, CONECTORES,
 REPETIDORES Y ACCESORIOS PROFIBUS
 MANÓMETROS, SELLOS DE DIAFRAGMA
 TERMÓMETROS BIMETÁLICOS
 REGULADORES DE PRESIÓN
 CONVERTIDORES I/P, POSICIONADORES
 VÁLVULAS SOLENOIDES

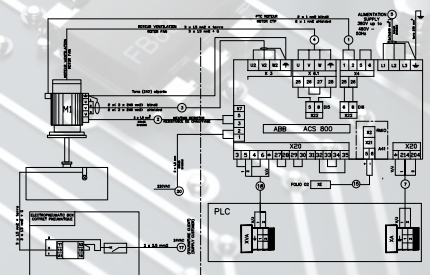

DIVISIÓN ELECTRÓNICA Y CONTROL

PRODUCTOS MICROPROCESADOS PLC y Controladores. Adquisición de Datos e indicadores, interface de Comunicación, Caja de conexiones, Aisladores, Sensores, Configuración del Software, transmisores, Parametrización y configuración HPDroid y

Parametrización y configuración- HPCOM / HTCOM
PRODUCTOS MECÁNICOS Productos Mecánicos,
Adaptador de Pick Up, Actuadores, FL-80,
Freno Eléctrico Hidráulico
y Válvulas.



FERTRON



PLC Y CONTROLADORES

PLC - Citrino Redundant
MFI-PBS - Módulo de interfaz de Bus de campo profibus esclavo
MFI-PND - Módulo de interfaz de Bus de campo dispositivo PROFINET
Módulos de comunicación citrino
PLC - Citrino
Quartzo - PLC Compacto
Start - Micro - PLC
Single Loop - Silotron
CDP-400 - Controlador Multi-Station

PRODUCTOS MECÁNICOS

Sistema Anti Espuma Digital

ADAPTADOR DE PICK UP

APM-420

Adaptador de Pick Up ATM-500

ACTUADORES

Actuador de Damper

Actuador de Turbina (Dedini)

Actuador Universal de Turbina

Actuador de Válvula ATV - 500

FL - 80

FRENO ELECTRO HIDRÁULICO

VÁLVULAS

Válvula Manifolds

Válvula de descarga de fondo

Pote de sellado y lodo

Distribuidor de aire

FUENTES DE ALIMENTACIÓN

FA-2405

FA-2410

ADQUISICIÓN DE DATOS E INDICADORES

SAMGE

Multi - Point y Multi - Point - R
DSI - 500

INTERFACE DE COMUNICACIÓN

Interfaz USB Hart - IUH-01

Interfaz Serial RS - 400

CD - 400 y CD - 420

Convertidor CNV - CA - 420

Convertidor UVC - 500

BK - 300

CAJA DE CONEXIONES

CJF - 400

AISLADORES

Aislador de Señal IS - 600

IS - 100 I/I y IS - 100 U/U

ISO - 485 - 100

SENSORES

Sensor Capacitivo STF - 2500ASI

Sensor Capacitivo STF - 2500C

CONFIGURACIÓN DEL SOFTWARE

Citrino Tools

FERCONF

FERSOFT

Quartzo Tools

TRANSMISORES

Concentración del transductor - CP-200

Lineal transmisor de posición - TPI - 400

Transmisor de Temperatura - 20 301

Transmisor de Presión diferencial - 11 301D

Transmisor de presión manométrico - 11 301G

Transmisor de presión manométrica - 11 201

Transmisor de presión nivel - 11 301 L

Transmisor de nivel onda guiada - 30 301



LANÇAMENTOS
FONTES DE ALIMENTAÇÃO
FA-2405 e FA-2410

- Entrada Universal (Full Ranger)
- Fixação em trilho DIN
- 100% testadas em plena carga
- LED de indicação de operação
- Resfriamento por convecção natural

FERTRON

DIVISIÓN ELECTRÓNICA Y CONTROL

PEPPERL + FUCHS

GEMÜ

BERNARD CONTROLS

FREEWAVE

ecom

KROHNE

softing

BERNARD CONTROLS

FREEWAVE

ACTUADORES ELÉCTRICOS PARA VÁLVULAS

f
FP

ecom

softing

NDC TECHNOLOGIES

NDC TECHNOLOGIES

GEMÜ

KROHNE

GEMÜ

VÁLVULAS DIAFRAGMA VÁLVULAS PARA USO SANITARIO E INDUSTRIAL

BERNARD CONTROLS



NDC TECHNOLOGIES

MEDIDOR EN LINEA DE HUMEDAD POR INFRARROJO PARA MINERALES, ALIMENTOS Y PRODUCTOS SOLIDOS



PEPPERL + FUCHS

FACTORY AUTOMATION
SENSORES INDUCTIVOS, FOTOELÉCTRICOS, ULTRASÓNICOS, ENCODERS POSICIÓN PFID REDES AS-i CONECTIVIDAD 4.0



softing

MONITOREO Y DIAGNÓSTICO DE REDES PROFIBUS DP/PA PROFINET INTERFACES DE COMUNICACIÓN PARA INSTRUMENTACIÓN GATEWAYS DE PROTOCOLOS INDUSTRIALES

PROCESS AUTOMATION
SEGURIDAD INTRÍSECA ACONDICIONADORES AISLADORES GALVANICOS SURGE PROTECTORS REMOTE I/O IRELESS HART FIELDBUS PCs INDUSTRIALES PURGA & PRESURIZACIÓN SOLUCIONES DE INGENIERA PARA PROTECCIÓN CONTRA EXPLOSIÓN



KROHNE measure the facts

SOLUCIONES DE INSTRUMENTACIÓN PARA PROCESOS INDUSTRIALES MEDIDORES DE FLUJO ELECTROMAGNÉTICOS, ULTRASÓNICOS, CORIOLIS, VORTEX, AREA VARIABLE MEDIDORES DE NIVEL RADAR, ONDA GUIDA, INDICADORES MAGNETICOS, SWITCHES DE NIVEL TRANSMISORES DE PRESION, TEMPERATURA INSTRUMENTACIÓN ANALÍTICA

FREEWAVE

RADIO MODEMS SERIALES Y ETHERNET DE LARGO ALCANCE PARA AUTOMATIZACIÓN SOLUCIONES DE RADIOS CON EDGE COMPUTING PARA APLICACIONES IoT RADIO MODEMS CON ENTRADAS/SALIDAS INCORPORADAS

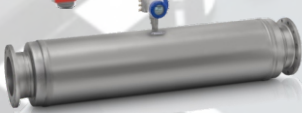
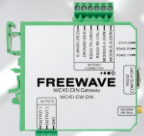

KROHNE Oil & Gas

MEDIDORES DE FLUJO DE TRANSFERENCIA DE CUSTODIA DE GAS Y LIQUIDOS COMPUTADORAS DE FLUJO SISTEMAS DE MEDICIÓN MEDIDORES MULTIFÁSÉTICOS SISTEMAS DE DETECCIÓN DE FUGAS EN DUCTOS

ecom

DISPOSITIVOS DE COMUNICACIÓN MÓVILES A PRUEBA DE EXPLOSIÓN SMART PHONES Ex, TABLES Ex CAMARAS EX



ORCH INGENIEROS

Isaac Albeniz 409 - Primavera - Trujillo - Perú
Email: ventas@orch-ing.com
Telf: (51) 948651136 / (51) 957146031



ORCH INGENIEROS